

Libro 7

Tablas cronológicas:
Los 260 días

Agenor Almeida Sousa
(EGA)

Cuba, México, Guatemala, 2016.



Lo sagrado 260

— pero tenían cierto modo de contar los tiempos y sus cosas por edades, en las cuales hacían de veinte en veinte años, una de XX letras de los meses que llaman Ahau, sin orden, sino retrocedidos. "

+ Obispo de Landa

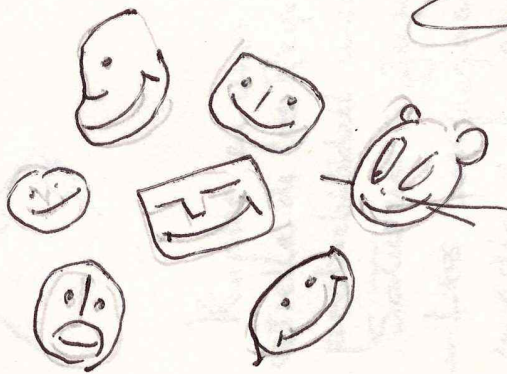

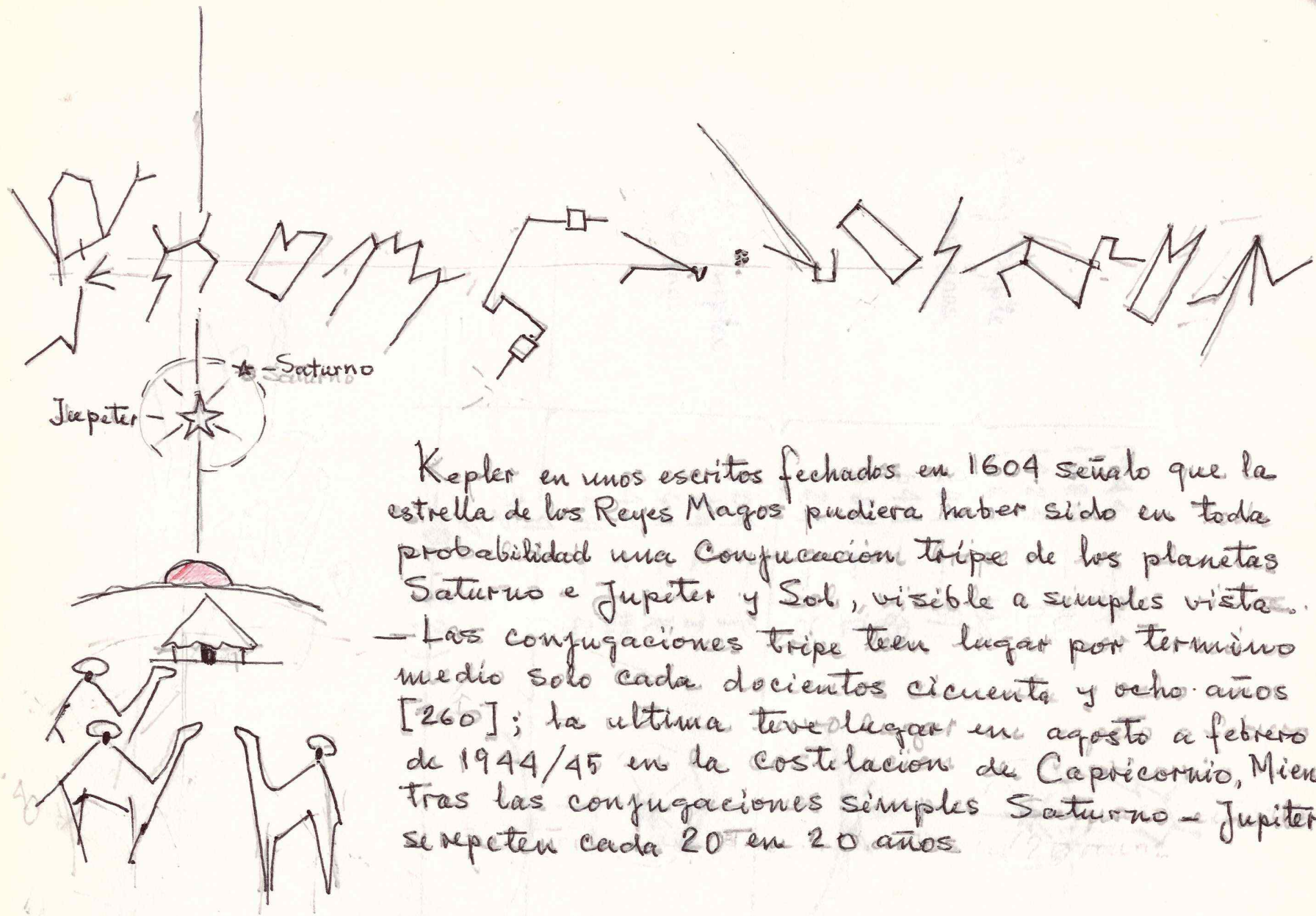

Kepler en unos escritos fechados en 1604 señalo que la estrella de los Reyes Magos pudiera haber sido en toda probabilidad una Conjugacion tripe de los planetas Saturno e Jupiter y Sol, visible a simples vista.

- Las conjugaciones tripe teen lugar por termino medio solo cada docientos cincuenta y ocho años [260]; la ultima teve lugar en agosto a febrero de 1944/45 en la costilacion de Capricornio, Mien- tras las conjugaciones simples Saturno - Jupiter se repiten cada 20 en 20 años.

"Lo sagrado" - 260

Comp. triple.
360 años

1944	—	♄
1684	—	♃
1424	—	♂
1164	—	♂
904	—	♂
644	—	♂
384	—	♂
124	—	♂

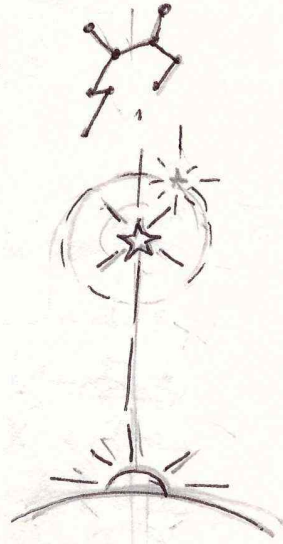

Comp. Samples.
20 años

104	—	♃
84	—	♂
64	—	♂
44	—	♂
24	—	♂

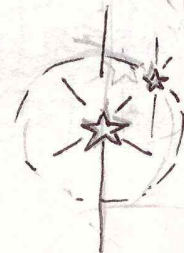

4
32
0 (?)



2

1556. — La diferencia hoy son 15 años. He aquí lo que escribí: Los grandes templos fueron levantados por los nobles antepasados y sus reyes hicieron cosas de gran fama. Durante trece Katunes y seis años más estuvieron levantando las pirámides, los que las hacían en el antiguo tiempo. Desde el principio de las pirámides, hicieron quince veces cuatrocientas veintenenas de ellas y cincuenta más, en su cuenta en conjunto. Las pirámides hechas llenaron toda la tierra del país, desde el mar hasta el tronco de esta tierra. Y dejaron sus nombres y los de los pozos. Entonces fué que su religión fué compuesta por Dios.

¡Y ardió por el fuego el pueblo de *Israel* y los profetas!
¡La memoria de los *Katunes* y los años fué tragada en la luna roja! ¡Roja luna roe de la tierra el linaje de los *Tutulxiú!*

He aquí la memoria que escribí. Hace veinte *Katunes* y quince *Katunes* más de que las pirámides fueron construídas por los *herejes*. Grandes hombres fueron los que las hicieron. Y los restos de su linaje se fueron. *Cartabona*⁹ es el nombre de la tierra en donde ahora están. Allí estaban cuando llegó *San Bernabé*¹⁰ y enseñó que debían matarlos, porque eran hombres *herejes*. Este es el nombre de su casta.

Chilam Balam de Chumayel.

→ 1556 - La diferencia hoy son 15 años

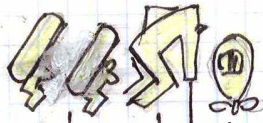

2	3	1606	- 3Ahan-Katum
7	5	1583	
9	7	1580	
4	9	1567	
6	1	1554	
5	1	1541	
	3	1528	
	2	1515	
	4	1502	
	6	1489	
	8	1472	
	10		

1556 - He aqui lo que es cribi...

6	6	150	
7	8	137	
8	10	124	
	12	111	
	1	98	
	3	85	
	5	72	
	7	59	
	9	46	
	11	33	
	13	20	

Diagram illustrating a person's height and measurements:

- Person's height: 70 (circled in yellow)
- Measurement from ground to top of head: 13
- Measurement from ground to top of shoulders: 20
- Measurement from ground to top of torso: 33
- Measurement from ground to top of feet: 15 (circled in yellow)
- Measurement from ground to top of feet: 13

12	4	1	3	2	7
1	10	1	10	1	1
1	12	1	12	1	1
2	10	1	10	1	1
	12	1	12	1	1
	10	1	10	1	1
	12	1	12	1	1
	10	1	10	1	1
	12	1	12	1	1
	10	1	10	1	1

Los grandes templos fueron levantados por los nobles antepasados y sus reyes hicieron cosas de gran fama.

Durante trece Katunes y seis años mas estuvieron levantando las piramides, los que las hacian en el antiguo tiempo.



$$(13 \times 20 + 6) = 260 + 6 = 266$$

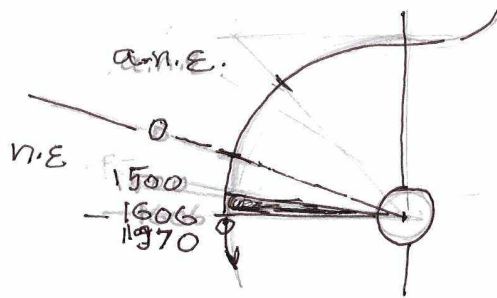
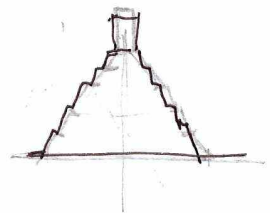

Desde el principio de las piramides, hicieron quince veces cuatrocientas veintenas de ellas y cincuenta mas, en su cuenta en conjunto.



$$(15 \times 400 + 50) = 6000 + 50 = 6050$$

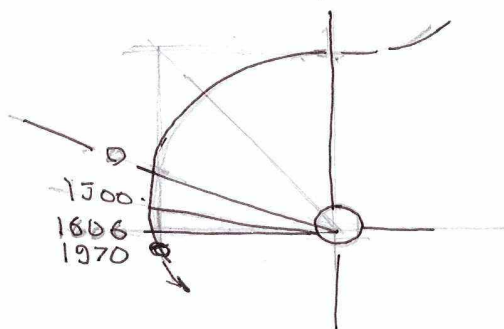
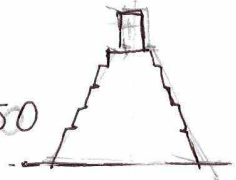

Las pirámides hechas llenaron tod@s
la tierra del país, desde el mar hasta
el tronco de esta tierra. Y dejaron
sus nombres y los de los pozos.

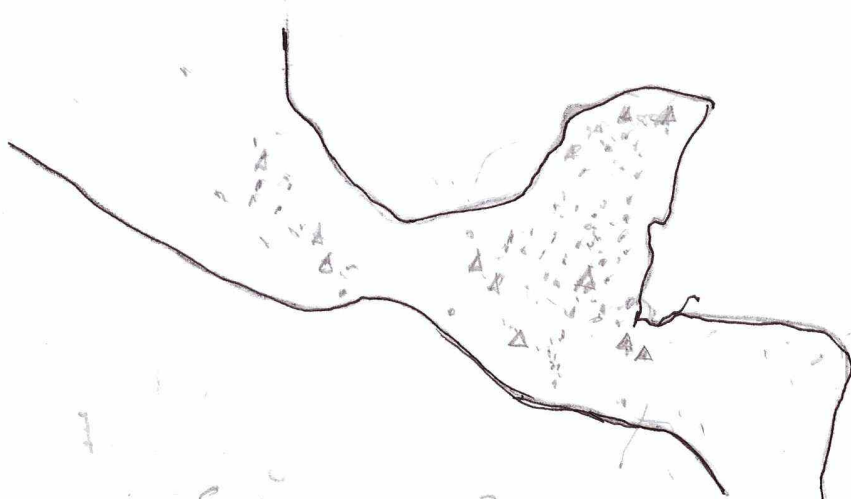

— Entonces fue que su religión fue
compuesta por Dios.

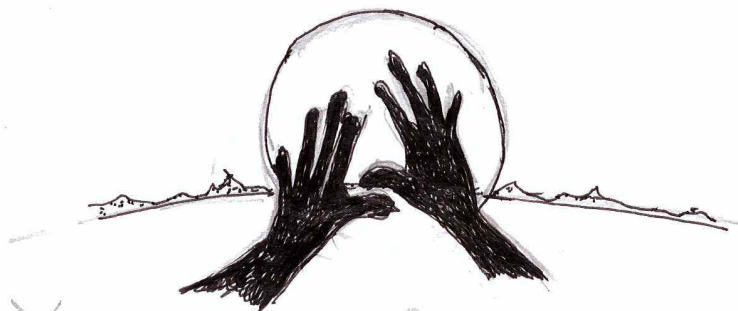

¡ Y ardio por el fuego el pueblo de Israel
y los profetas ! ¡ La memoria de los Katures
y los años fue tragada en la lava roja !
¡ Rojas linaas roas de la tierra el linaje
de los Tutulxiu !

He aquí la memoria que escribí, Hace
 veinte Katunes y quince Katunes mas
 de que las pirámides fueron cons-
truidas por los herjes. Grandes hom-
 bres fueron los que las hicieron. Y los
 restos de su linaje se fueron, Cartabona
 es el nombre de la tierra en donde
 ahora están. Allí estaban cuando
 llegó San Bernabe y ensino que
 debían matarlos, porque eran hom-
 bres herjes. Este es el nombre de
 su casta.

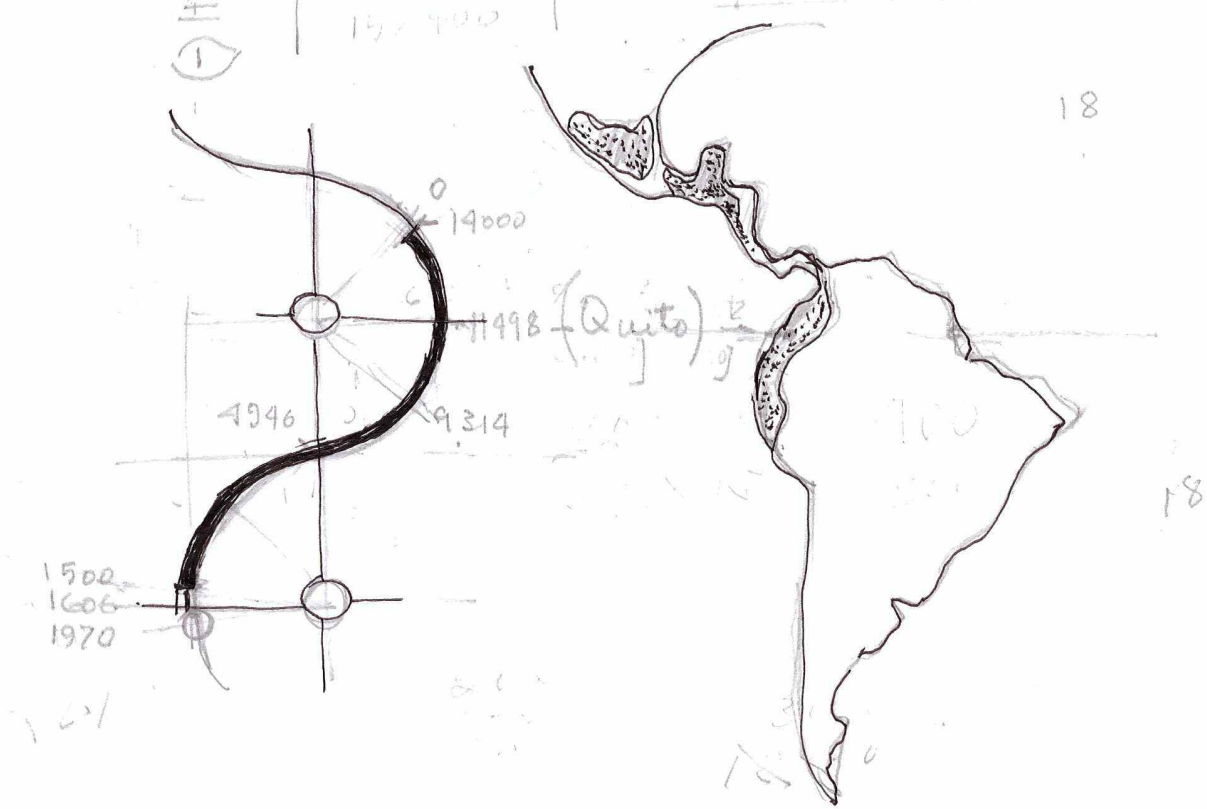
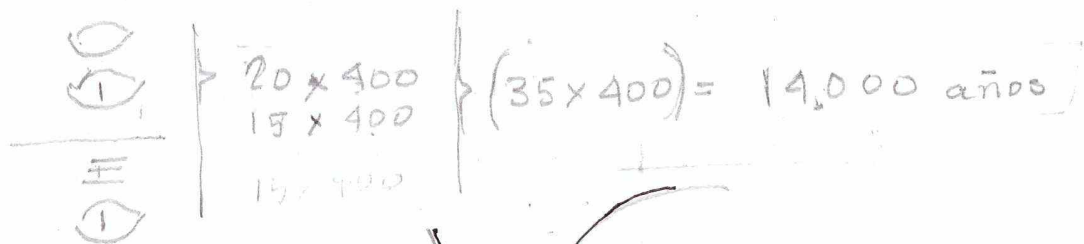

3

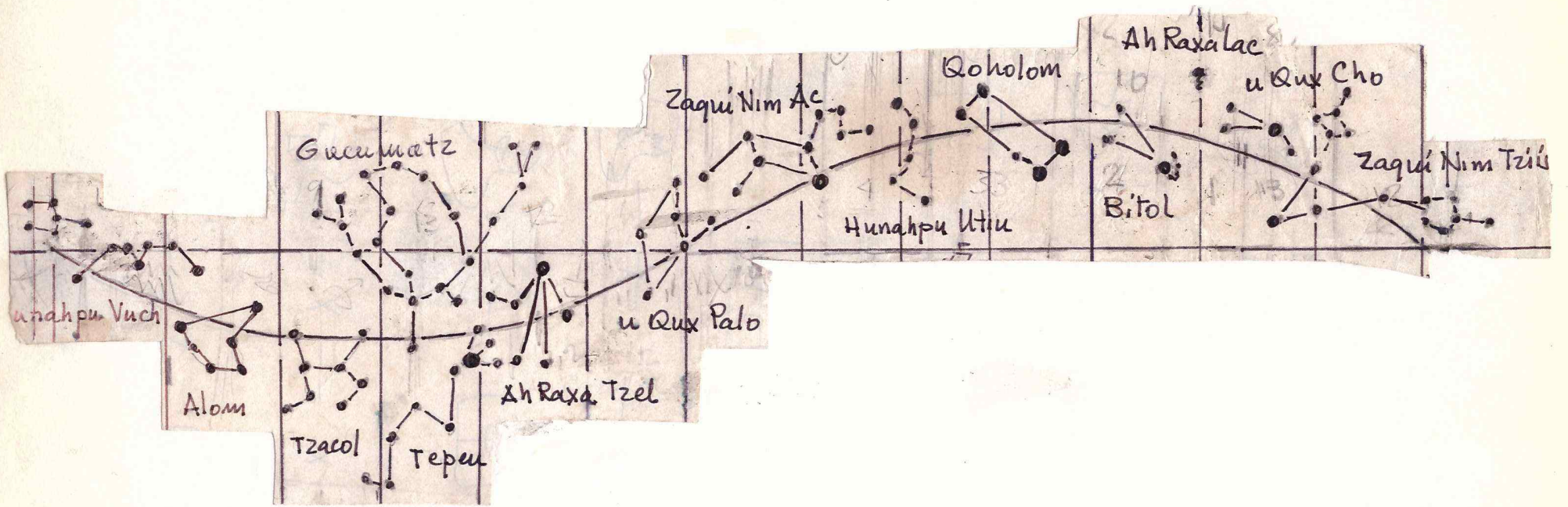

2

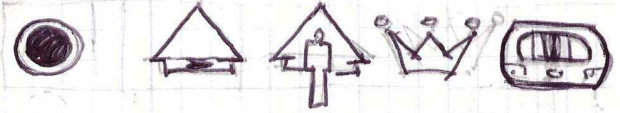

Calendario Gregoriano.

146	2	2	13	18	2334
145	1	1	1	12	1970

144	18	9	2	3	1606
143	17	8	3	7	1242 (n.ε)
142	16	7	4	11	878
141	15	6	5	2	514
140	14	5	6	6	150
139	13	4	7	10	214
138	12	3	8	1	578
137	11	2	9	5	942
136	10	1	10	9	1306

135	9	9	11	13	1670 (a.n.ε)
134	8	8	12	4	2034
133	7	7	13	8	2348
132	6	6	1	2	2762
131	5	5	2	3	3126
130	4	4	3	7	3490
129	3	3	4	1	3854
128	2	2	5	2	4218
127	1	1	6	6	4582

126	18	9	7	10	4946
-----	----	---	---	----	------

317	—	8	10	—	4946	—	1092
435	—	9	11	—	3854	—	1092
830	—	10	12	—	2762	—	1092
1224	—	11	8	—	2348	—	4847
1618	—	12	9	—	1306	—	1092
							1458

Calendario Gregoriano.

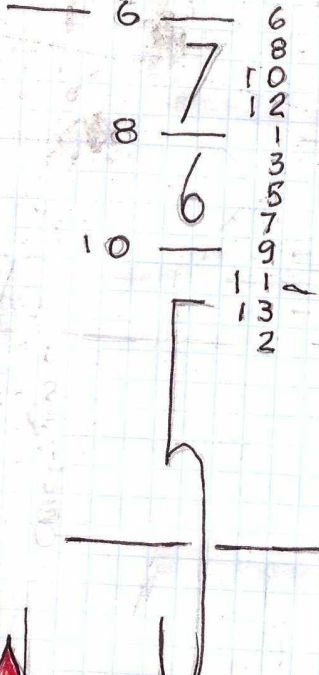
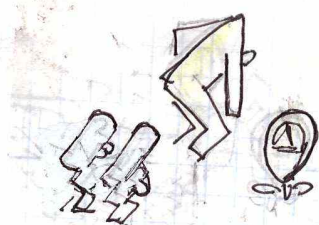

150
137
124
119
88
72
59
46
33
20
07
6
5
4
3
2
1
1
2
3
4
5
6
9
4
5
7
8
1
4
7
1
10
1
2
3
1
4
6
1
5
9
1
6
2
1
7
5
1
8
8
2
0
1
4

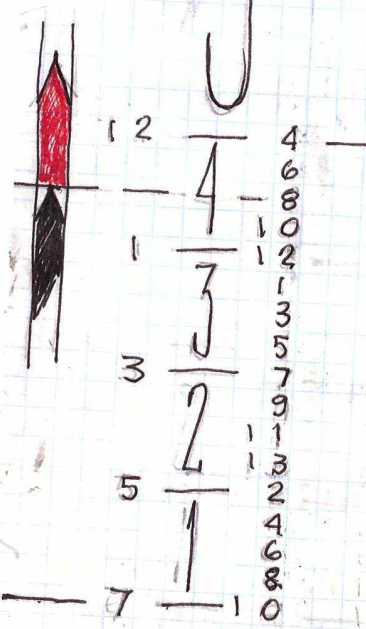
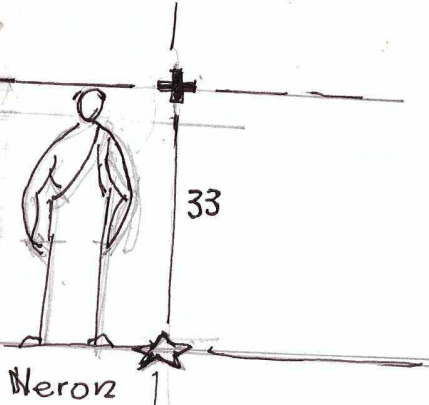

4
6
8
8
1
2
3
3
3
7
7
9
1
3
2
4
6
8
2
0
1
4

- Las Siete Parcialidades

- Casa grande



18
17
16
15
14

9
8
7
6
5

2
3
4
5
6

3
7
11
13
6

1606
1242
878
514
150

13
12
11
10

4
3
2
1

7
8
9
10

10
15
9

214
578
942
1306

9
8
7
6
5
4
3
2
1

9
8
7
6
5
4
3
2
1

11
12

13
4

1670
2034

6
7
8
6
10
12
4
1
3
3
2

6
2
2
3
7
9
1
3
2
4
6
8
0
2
3
4
5
6
7
8
9
10
11
12
13

2
4
6
8
10
12
1
3
5
7

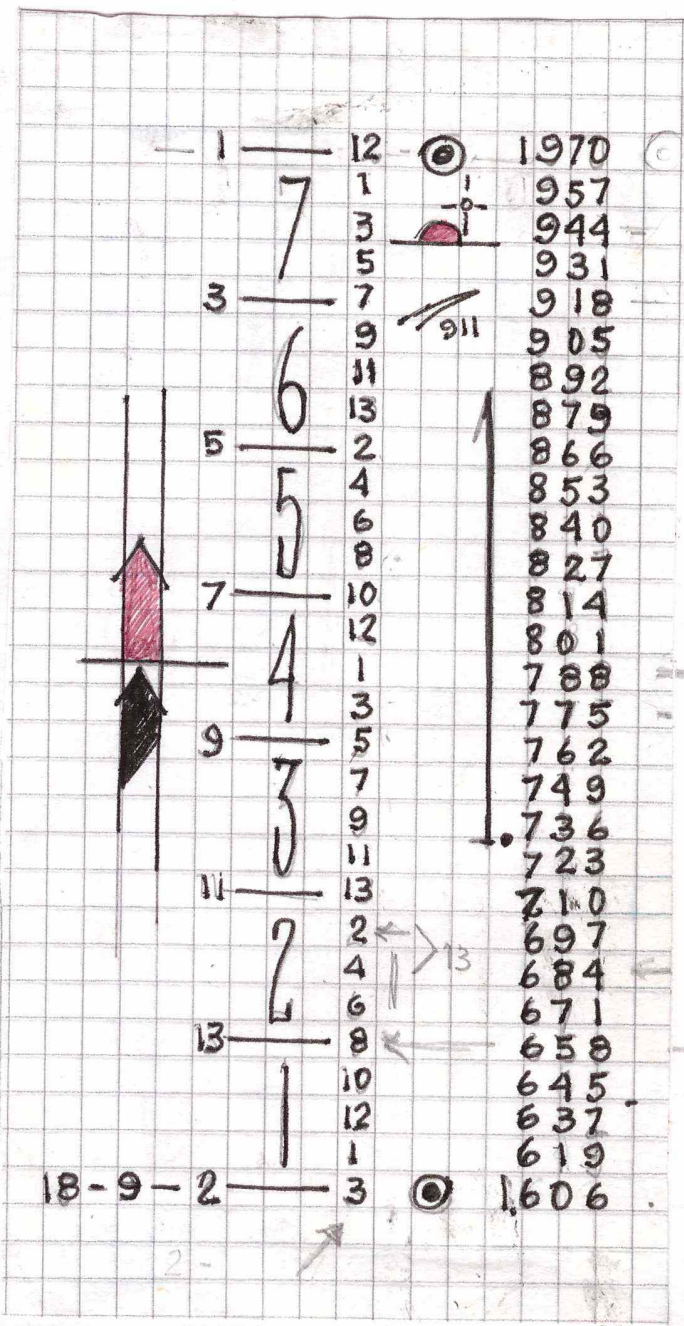

1793

24 19.

$$\begin{pmatrix} 364 \\ - 52 \\ \hline 312 \end{pmatrix}$$

6/9

6/3

1	12	1970
7	1	957
	3	944
	5	931
3	7	918
	9	905
	11	892
5	13	879
	2	866
	4	853
	6	840
	8	827
7	10	814
	12	801
	1	788
	3	775
9	5	762
	7	749
	9	736
	11	723
11	13	710
	2	697
	4	684
	6	671
13	8	658
	10	645
	12	632
	1	619
18-9-2	3	1606

2	2	13	8	8	2334
		7	10	10	321
			12	12	308
			1	1	295
	2		3	3	282
		6	5	5	269
			7	7	256
			9	9	243
	4		11	11	230
		5	13	13	217
			2	2	204
		6	4	4	191
			6	6	178
		4	8	8	165
			10	10	152
			12	12	139
	8		1	1	126
		3	3	3	113
			5	5	100
		0	7	7	087
	10		9	9	074
		2	11	11	061
			13	13	048
			2	2	035
	12		4	4	022
			6	6	2009
			8	8	1996
			10	10	1983
1	1	1	12	12	1970
			1	1	1957
			3	3	1844

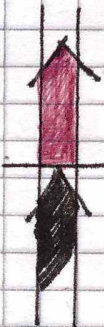

200





18	9	2	3	1606	6	
17	8	3	7	1242	2	
16	7	4	1	807	8	
15	6	5	2	514	4	
14	5	6	6	150	0	
13	4	7	10	214	4	40
12	3	8	1	578	8	1092
11	2	9	5	942	2	40
10	1	0	9	1306	6	492
9	9	1	13	1670	0	12
8	8	2	4	2034	4	11
7	7	3	8	2398	8	
6	6	1	1	2762	2	
5	5	2	2	3126	6	
4	4	3	3	3490	0	40
3	3	4	7	3854	4	
2	2	5	1	4218	8	
1	1	6	2	4582	2	

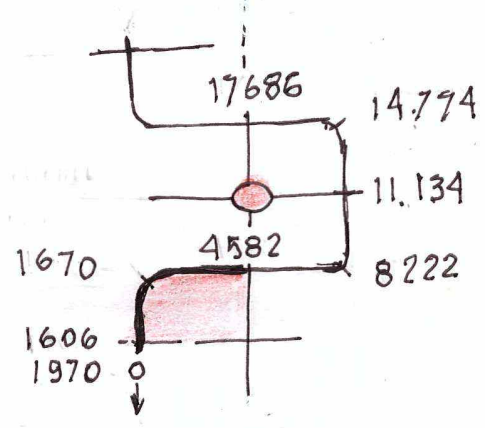

11104



2	7	5	1	6	0
4	6	3	1	5	9
6	5	2	1	4	8
8	4	4	1	7	7
10	3	3	1	6	6
12	2	2	1	5	5
1	1	0	1	4	4
3	1	2	1	3	3



1	6	0	6
1	5	9	3
1	5	8	0
1	5	6	7
1	5	5	4
1	5	4	1
1	5	2	8
1	5	1	5
1	5	0	2
1	4	8	9
1	4	7	6
1	4	6	3
1	4	5	0
1	4	3	7
1	4	2	4
1	4	1	1
1	3	9	8
1	3	8	5
1	3	7	2
1	3	5	9
1	3	4	6
1	3	3	3
1	3	2	0
1	3	0	7
1	2	9	4
1	2	8	1
1	2	6	8
1	2	5	5
1	2	4	2

3	7	7	2
5	6	3	4
7	5	1	2
9	4	1	9
11	3	1	9
13	2	1	6
2	1	1	3
4	1	1	7



1	2	4	2
1	2	2	9
1	2	1	6
1	2	0	3
1	1	9	0
1	1	7	7
1	1	6	4
1	1	5	1
1	1	3	8
1	1	2	5
1	1	1	2
1	1	0	9
1	1	9	9
1	1	0	8
1	1	0	6
1	1	0	7
1	1	0	3
1	1	0	4
1	1	0	3
1	1	0	2
1	1	0	0
1	9	9	5
1	9	8	2
1	9	6	9
1	9	5	6
1	9	4	3
1	9	3	0
1	9	1	7
1	9	0	4
1	8	9	1
1	8	7	8

1 8	9 8	1 2	4 8	1 4	1 1	4 9	8 8
1 7	8 7	1 3	1 2	1 1	1 1	8 6	2 2
1 6	7 6	1 2	1 3	1 1	1 2	2 2	6 0
1 5	6 5	1 3	1 7	1 1	1 9	5 9	0 4
1 4	5 4	1 4	1 1	1 2	1 3	3 1	8 2
1 3	4 3	1 5	1 2	1 6	1 3	6 8	2 6
1 2	3 2	1 6	1 6	1 4	1 4	0 4	4 6
1 1	2 1	1 7	1 0	1 4	1 4	4 1	0 0
1 0	1						
9 8	9 8	8 9	1 5	1 4	1 7	7 7	4 4
8 7	8 7	9 9	5 9	1 3	1 5	1 3	8 8
7 6	7 6	1 0	9 3	1 4	1 5	5 0	2 2
6 5	6 5	1 1	3 4	1 8	1 5	8 6	6 6
5 4	5 4	1 2	4 8	1 2	1 6	2 3	0 4
4 3	4 3	1 3	1 8	1 3	1 6	5 9	4 4
3 2	3 2	1 1	2 3	1 2	1 6	9 5	8 2
2 1	2 1	1 2	3 7	1 3	1 7	3 2	2 2
1	1	1 3		1 7	1 7	6 8	6 6

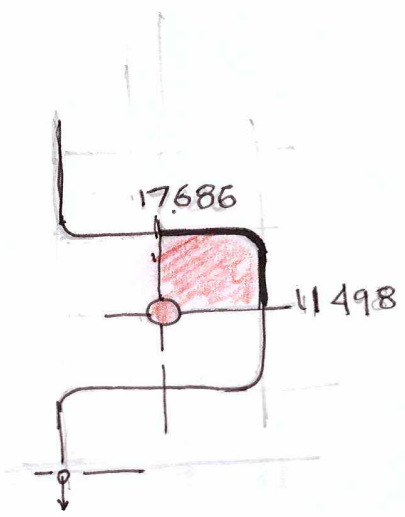

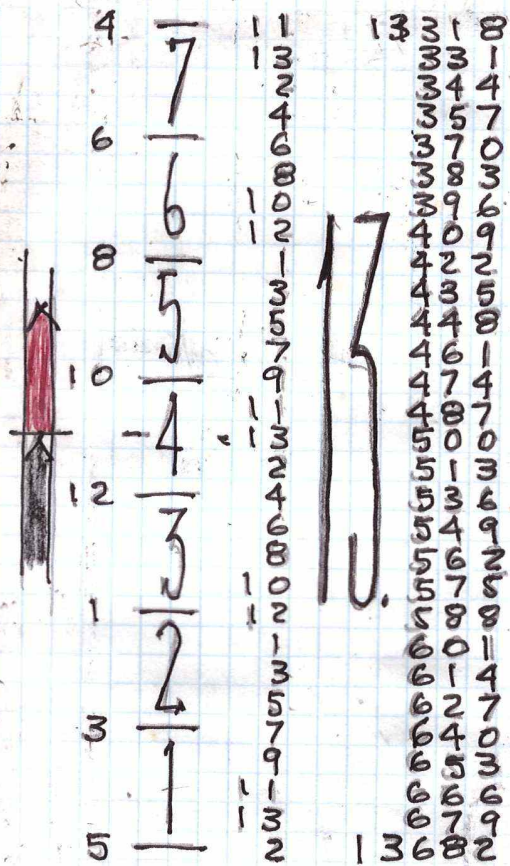
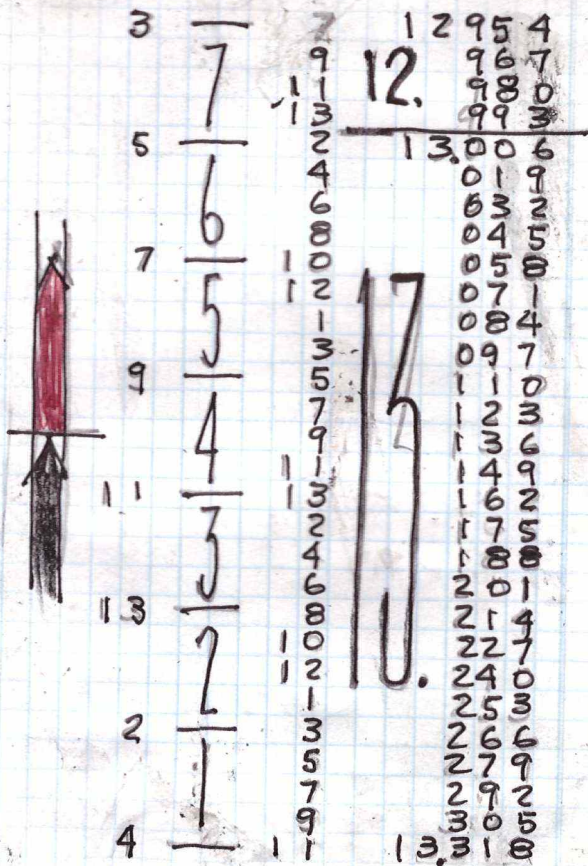

7	7	10	14	4	1	0
	7	12		4	2	3
9	6	13		4	3	6
	6	15		4	4	9
11	5	17		4	6	2
	5	19		4	7	5
13	4	21		4	8	8
	4	23		4	0	1
2	3	25		4	1	4
	3	27		4	3	4
4	2	29		4	4	7
	2	31		4	5	0
6	1	33		4	6	3
	1	35		4	7	6
8	1	37		4	8	9
	1	39		4	9	2
	1	41		4	0	5
	1	43		4	1	8
	1	45		4	2	1
	1	47		4	3	4
	1	49		4	4	7
	1	51		4	5	0
	1	53		4	6	3
	1	55		4	7	6
	1	57		4	8	9
	1	59		4	9	2
	1	61		4	0	5
	1	63		4	1	8
	1	65		4	2	1
	1	67		4	3	4
	1	69		4	4	7
	1	71		4	5	0
	1	73		4	6	3
	1	75		4	7	6
	1	77		4	8	9
	1	79		4	9	2
	1	81		4	0	5
	1	83		4	1	8
	1	85		4	2	1
	1	87		4	3	4
	1	89		4	4	7
	1	91		4	5	0
	1	93		4	6	3
	1	95		4	7	6
	1	97		4	8	9
	1	99		4	9	2
	1	101		4	0	5
	1	103		4	1	8
	1	105		4	2	1
	1	107		4	3	4
	1	109		4	4	7
	1	111		4	5	0
	1	113		4	6	3
	1	115		4	7	6
	1	117		4	8	9
	1	119		4	9	2
	1	121		4	0	5
	1	123		4	1	8
	1	125		4	2	1
	1	127		4	3	4
	1	129		4	4	7
	1	131		4	5	0
	1	133		4	6	3
	1	135		4	7	6
	1	137		4	8	9
	1	139		4	9	2
	1	141		4	0	5
	1	143		4	1	8
	1	145		4	2	1
	1	147		4	3	4
	1	149		4	4	7
	1	151		4	5	0
	1	153		4	6	3
	1	155		4	7	6
	1	157		4	8	9
	1	159		4	9	2
	1	161		4	0	5
	1	163		4	1	8
	1	165		4	2	1
	1	167		4	3	4
	1	169		4	4	7
	1	171		4	5	0
	1	173		4	6	3
	1	175		4	7	6
	1	177		4	8	9
	1	179		4	9	2
	1	181		4	0	5
	1	183		4	1	8
	1	185		4	2	1
	1	187		4	3	4
	1	189		4	4	7
	1	191		4	5	0
	1	193		4	6	3
	1	195		4	7	6
	1	197		4	8	9
	1	199		4	9	2
	1	201		4	0	5
	1	203		4	1	8
	1	205		4	2	1
	1	207		4	3	4
	1	209		4	4	7
	1	211		4	5	0
	1	213		4	6	3
	1	215		4	7	6
	1	217		4	8	9
	1	219		4	9	2
	1	221		4	0	5
	1	223		4	1	8
	1	225		4	2	1
	1	227		4	3	4
	1	229		4	4	7
	1	231		4	5	0
	1	233		4	6	3
	1	235		4	7	6
	1	237		4	8	9
	1	239		4	9	2
	1	241		4	0	5
	1	243		4	1	8
	1	245		4	2	1
	1	247		4	3	4
	1	249		4	4	7
	1	251		4	5	0
	1	253		4	6	3
	1	255		4	7	6
	1	257		4	8	9
	1	259		4	9	2
	1	261		4	0	5
	1	263		4	1	8
	1	265		4	2	1
	1	267		4	3	4
	1	269		4	4	7
	1	271		4	5	0
	1	273		4	6	3
	1	275		4	7	6
	1	277		4	8	9
	1	279		4	9	2
	1	281		4	0	5
	1	283		4	1	8
	1	285		4	2	1
	1	287		4	3	4
	1	289		4	4	7
	1	291		4	5	0
	1	293		4	6	3
	1	295		4	7	6
	1	297		4	8	9
	1	299		4	9	2
	1	301		4	0	5
	1	303		4	1	8
	1	305		4	2	1
	1	307		4	3	4
	1	309		4	4	7
	1	311		4	5	0
	1	313		4	6	3
	1	315		4	7	6
	1	317		4	8	9
	1	319		4	9	2
	1	321		4	0	5
	1	323		4	1	8
	1	325		4	2	1
	1	327		4	3	4
	1	329		4	4	7
	1	331		4	5	0
	1	333		4	6	3
	1	335		4	7	6
	1	337		4	8	9
	1	339		4	9	2
	1	341		4	0	5
	1	343		4	1	8
	1	345		4	2	1
	1	347		4	3	4
	1	349		4	4	7
	1	351		4	5	0
	1	353		4	6	3
	1	355		4	7	6
	1	357		4	8	9
	1	359		4	9	2
	1	361		4	0	5
	1	363		4	1	8
	1	365		4	2	1
	1	367		4	3	4
	1	369		4	4	7
	1	371		4	5	0
	1	373		4	6	3
	1	375		4	7	6
	1	377		4	8	9
	1	379		4	9	2
	1	381		4	0	5
	1	383		4	1	8
	1	385		4	2	1
	1	387		4	3	4
	1	389		4	4	7
	1	391		4	5	0
	1	393		4	6	3
	1	395		4	7	6
	1	397		4	8	9
	1	399		4	9	2
	1	401		4	0	5
	1	403		4	1	8
	1	405		4	2	1
	1	407		4	3	4
	1	409		4	4	7
	1	411		4	5	0
	1	413		4	6	3
	1	415		4	7	6
	1	417		4	8	9
	1	419		4	9	2
	1	421		4	0	5
	1	423		4	1	8
	1	425		4	2	1
	1	427		4	3	4
	1	429		4	4	7
	1	431		4	5	0
	1	433		4	6	3
	1	435		4	7	6
	1	437		4	8	9
	1	439		4	9	2
	1	441		4	0	5
	1	443		4	1	8
	1	445		4	2	1
	1	447		4	3	4
	1	449		4	4	7
	1	451		4	5	0
	1	453		4	6	3
	1	455		4	7	6
	1	457		4	8	9
	1	459		4	9	2
	1	461		4	0	5
	1	463		4	1	8
	1	465		4	2	1

9	7	5	7	1	5
11	6	3	9	1	1
13	5	2	4	1	3
2	4	1	6	1	2
4	3	1	8	1	4
6	2	1	0	1	2
8	1	1	2	1	3
10		1	3	1	5



10	7	9	5	1	5
12	6	3	1	1	5
1	5	2	4	1	5
3	4	1	6	1	5
5	3	1	8	1	5
7	2	1	0	1	7
9	1	1	2	1	7
11		1	3	1	8



07642N10

Nihaib

07642N10

07642N10

Cave

07642N10

07642N10

07642N10

18050
18414
18778
19142
19506
19870
20234
20598
20962
21326
21690
22054
22418
22782
23146
23510
23874
24238

10	10	10	10	45
3	3	3	3	53
2	2	2	2	61
1	1	1	1	70
1	1	1	1	74
1	1	1	1	78
1	1	1	1	82
1	1	1	1	85
1	1	1	1	89
1	1	1	1	93
1	1	1	1	97
1	1	1	1	101
1	1	1	1	104
1	1	1	1	107
1	1	1	1	110
1	1	1	1	113
1	1	1	1	116
1	1	1	1	119
1	1	1	1	122
1	1	1	1	125
1	1	1	1	128
1	1	1	1	131
1	1	1	1	134
1	1	1	1	137
1	1	1	1	140
1	1	1	1	143
1	1	1	1	146
1	1	1	1	149
1	1	1	1	152
1	1	1	1	155
1	1	1	1	158
1	1	1	1	161
1	1	1	1	164
1	1	1	1	167
1	1	1	1	170
1	1	1	1	173
1	1	1	1	176
1	1	1	1	179
1	1	1	1	182
1	1	1	1	185
1	1	1	1	188
1	1	1	1	191
1	1	1	1	194
1	1	1	1	197
1	1	1	1	200

Nihai

Cavec

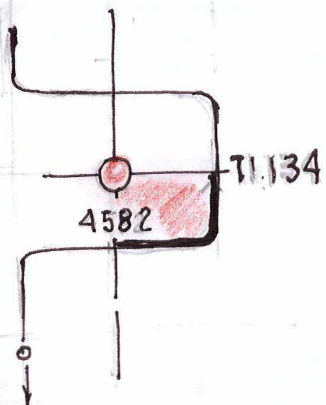

582
 364
 18

4582



7	7	10	4	4	6
9	6	11	4	9	9
11	5	13	5	0	2
13	4	2	0	0	5
2	3	4	0	0	1
4	2	6	1	1	1
6	1	8	1	1	2
8	1		1	2	2



8	7	1	5	3	10
10	6	3	5	3	3
12	5	11	4	3	3
1	4	1	4	4	3
3	3	3	4	4	3
5	2	1	4	4	5
7	1	1	5	5	5
9	1	1	6	6	5

Barricada 23 $\frac{12}{987}$

9

Afirma Heyerdahl Excavaciones en Perú, posible clave de la civilización



OSLO. — El arqueólogo noruego, Thor Heyerdahl, buscará en las ruinas peruanas de Tukume el eslabón perdido de las civilizaciones conocidas.

Cuarenta años después de su navegación por el Pacífico a bordo de la balsa "Kon-Tiki", Heyerdahl participará en las excavaciones de las 26 pirámides descubiertas recientemente cerca de la localidad peruana de Lambayeque.

La expedición será "la más interesante" de todas las que promovió y acompañó en sus 73 años de vida el arqueólogo noruego, quien a invitación de su colega peruano Walter Alva, formara parte del equipo que examinará las pirámides.

Las construcciones, de unos 40 metros de altura, edificadas en terrazas al estilo de las de Mesopotamia, "pueden dar la clave" de por qué la civilización humana "parece tener un origen" común en varios continentes.

El noruego sostuvo siempre que la vida civilizada del hombre "tiene su origen en la navegación", y el hallazgo de Tukume "demuestra que tuvo que ser posible" cruzar los mares en épocas antiguas.

Las pirámides descubiertas ahora en Perú, son similares a las construcciones escalonadas halladas en Egipto y Mesopotamia, y tienen como ellas pisos de madera entre las terrazas.

Sin embargo, Heyerdahl no considera probable que los egipcios atravesaran el mar para construir las formaciones encontradas en América, sino

que su origen debió ser una cultura mucho más antigua que la de los faraones y de la que no se encontraban todavía vestigios.

El arqueólogo está convencido de que los resultados de las excavaciones de Lambayeque apoyarán la teoría de muchos científicos de que la civilización humana, tal como la conocemos, no apareció simultáneamente en Egipto, Mesopotamia y el valle del Indo.

Estas tres culturas, las más antiguas conocidas, que datan del año 3100 antes de Cristo, estuvieron influidas por una cultura más antigua que tuvo su origen en otro lugar hasta ahora desconocido, afirma Heyerdahl.

El arqueólogo se refiere a textos españoles del siglo XVI sobre las ruinas de Tukume, que según los nativos fue fundada por el rey Cala, nieto del rey Naymlap, que llegó navegando a la costa noroeste del Perú con toda su gente, en una flotilla de balsas.

Según la narración recogida por los conquistadores, los navegantes procedían del norte, y el explorador noruego cree que embarcaron en el actual Panamá, pero no se sabe de dónde vino el rey Naymlap ni por qué abandonó su país de origen, con toda su gente.

De momento, Heyerdahl y su equipo intentarán encontrar la fecha de construcción de las pirámides, por medio de análisis de la estructura de madera, añade el arqueólogo, quien está convencido de que los trabajos durarán varias décadas. (EFE).

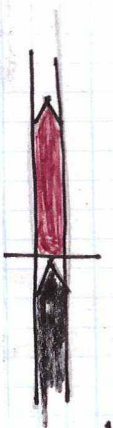

13	7	8	7	3	0
2	6	10	6	14	3
4	5	12	5	16	6
6	4	14	4	18	9
8	3	16	3	20	2
10	2	18	2	22	4
12	1	20	1	23	7
1		22		24	0
		24		26	3
		26		27	6
		28		29	9
		30		31	2
		31		32	5
		32		33	8
		33		34	1
		34		35	4
		35		36	7
		36		37	0
		37		38	3
		38		39	6
		39		40	9
		40		41	2
		41		42	5
		42		43	8
		43		44	1
		44		45	4
		45		46	7
		46		47	0
		47		48	3
		48		49	6
		49		50	9
		50		51	2
		51		52	5
		52		53	8
		53		54	1
		54		55	4
		55		56	7
		56		57	0
		57		58	3
		58		59	6
		59		60	9
		60		61	2
		61		62	5
		62		63	8
		63		64	1
		64		65	4
		65		66	7
		66		67	0
		67		68	3
		68		69	6
		69		70	9
		70		71	2
		71		72	5
		72		73	8
		73		74	1
		74		75	4
		75		76	7
		76		77	0
		77		78	3
		78		79	6
		79		80	9
		80		81	2
		81		82	5
		82		83	8
		83		84	1
		84		85	4
		85		86	7
		86		87	0
		87		88	3
		88		89	6
		89		90	9
		90		91	2
		91		92	5
		92		93	8
		93		94	1
		94		95	4
		95		96	7
		96		97	0
		97		98	3
		98		99	6
		99		100	9



1	7	12	7	74	4
3	6	13	6	75	9
5	5	14	5	76	4
7	4	15	4	77	0
9	3	16	3	78	3
11	2	17	2	79	6
13	1	18	1	80	9
2		19		81	2
		20		82	5
		21		83	8
		22		84	1
		23		85	4
		24		86	7
		25		87	0
		26		88	3
		27		89	6
		28		90	9
		29		91	2
		30		92	5
		31		93	8
		32		94	1
		33		95	4
		34		96	7
		35		97	0
		36		98	3
		37		99	6
		38		100	9



6	7	1	2	0	6
8	6	1	3	3	3
10	5	1	4	4	4
12	4	1	5	5	5
1	3	1	6	6	6
3	2	1	7	7	7
5	1	1	8	8	8
7	1	1	9	9	9

9.678



7	7	1	2	0	6	7	8
9	6	1	3	3	3	9	1
11	5	1	4	4	4	7	4
13	4	1	5	5	5	0	3
2	3	1	6	6	6	3	6
4	2	1	7	7	7	6	9
6	1	1	8	8	8	9	2
8	1	1	9	9	9	2	5

10.0036992



8	7	1	3	5	7	9
10	6	1	3	4	6	8
12	5	1	2	4	6	8
1	4	1	3	5	7	9
3	3	1	2	4	6	8
5	2	1	3	5	7	9
7	1	1	2	4	6	8
9	1	1	3	5	7	9

10.4

10.7

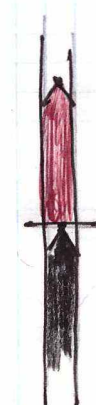

9	7	1	3	5	7	9
11	6	1	3	4	6	8
13	5	1	2	4	6	8
2	4	1	3	5	7	9
4	3	1	2	4	6	8
6	2	1	3	5	7	9
8	1	1	2	4	6	8
10	1	1	3	5	7	9

10.7

10.4

